

Regulátor VULCAN

Regulátor teplovzdušných agregátů MONZUN
MMS + OMM3 (OMM6)



Návod k montáži, uvedení do provozu, obsluze, údržbě a servisu **CZ**
Installation, operation instructions and maintenance manual **EN**
Montageanleitung, Inbetriebnahme, Bedienung, Wartung und Service **DE**
Instructions pour l'installation, la mise en service, l'utilisation et la maintenance **FR**

CZ

OBECNÉ	4
POPIS	4
INSTALACE	5
Ovládání více ohřívačů MONZUN v jedné zóně	5
OVLÁDÁNÍ PROSTOROVÉHO TERMOSTATU RDG 260 T	6
UVEDENÍ DO PROVOZU	7
Ruční zapnutí topení	7
Ruční vypnutí topení	7
Ruční zapnutí ventilace (letní provoz)	7
Ruční vypnutí ventilace	7
NASTAVOVÁNÍ PROSTOROVÉHO TERMOSTATU RDG 260 T	8
Nastavení aktuálního času a dne v týdnu	8
Nastavení (změna) časového programu	8
Použití přechodného časovače (párty tlačítko)	9
Zamknutí ovládacích prvků	9
Postup nastavení regulačních parametrů	9
ROZŠÍŘENÍ PRO VÍCE AGREGÁTŮ	11
Popis	11
Instalace	11
Obsluha	12

Regulátor VULCAN slouží pro ovládání agregátů průmyslového vytápění firmy MANDÍK a. s. Jeho varianta MMS je určena pro ovládání modulačních teplovzdušných agregátů MONZUN.

POPIS



- 1 termostat RDG 260 T
- 2 hlavní vypínač
- 3 resetovací tlačítko
- 4 pojistka

Obr. 1: Popis ovládací skříňky MMS

Ovládací skříňka MMS slouží k ovládání plynových ohřivačů vzduchu MONZUN.

Obsahuje prostorový termostat Siemens RDG 260 T, který slouží k ovládání a modulační ohřivače, hlavní vypínač, resetovací tlačítko a pojistku. Ovládání ohřivače je možné ručně nebo dle týdenního programu. Modulace výkonu ohřivače je automatická podle rozdílu žádané a skutečné prostorové teploty.

Resetovací tlačítko je umístěno na pravém boku ovládací skříňky. Slouží k resetu poruchového stavu hořákové automatiky ohřivače vzduchu MONZUN, který může být vyvolán např. neúspěšným zapalováním při zavřeném přívodu plynu. Poruchový stav se projeví na ohřivači MONZUN rozsvícením červené kontrolky Porucha.

Prostorový termostat Siemens RDG 260 T je možno vybavit (není součástí balení) externím čidlem teploty QAA32.

Stupeň krytí je IP20.

Existuje i průmyslové provedení s krytím IP65, kde je celá ovládací skříňka včetně prostorového termostatu Siemens RDG 260T umístěna v plastové skříňce s příslušným krytím. U provedení IP65 je externí čidlo teploty QAA32 povinné, protože umístění v plastové skříňce znemožňuje správnou funkci interního čidla teploty v prostorovém termostatu.

Schéma zapojení jsou shodná pro běžné i průmyslové provedení.

Ovládací skříňka MMS je určená výhradně k použití v interiéru. Vhodné umístění je v obytné zóně na vnitřní stěnu cca 1,5 m nad podlahou. Nemontovat nad zdroje tepla (televizní přijímač, topidlo, lednice apod.), ani tam, kde by byla vystavena přímým slunečním paprskům, průvanu, záření od přístrojů, ani do vlhkého prostředí.

Namontujte ovládací skříňku pomocí příložených hmoždinek a vrutů na zvolené místo.

Kabely přiveďte průchodkami na spodní straně nebo otvory v zadní stěně skříňky a zapojte do svorkovnice dle Obr. 2.

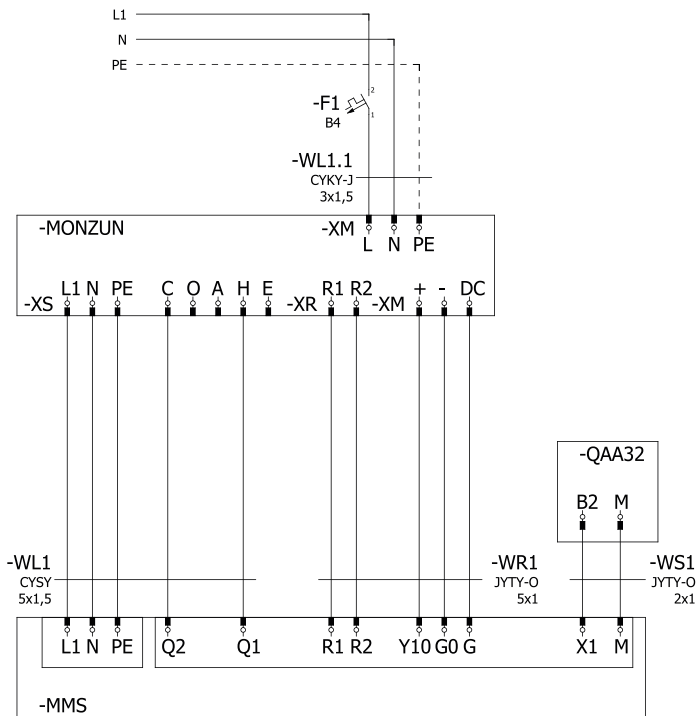

Obr. 2: Schéma propojení ohřivače MONZUN s ovládací skříňkou MMS

Ovládání více ohřivačů MONZUN v jedné zóně

Ovládací skříňkou MMS+OMM3 (OMM6) je možno ovládat až 3 (6) ohřivačů MONZUN.

Na skříňce OMM je možno každý připojený MONZUN vypnout, přepnout do automatické-

ho režimu nebo ho zapnout ručně. V automatickém režimu jsou zářiče ovládané regulátorem, v ručním režimu topí dokud nejsou ručně vypnuty.

OVLÁDÁNÍ PROSTOROVÉHO TERMOSTATU RDG 260 T



- 1 Tlačítko pro výběr provozního režimu/Esc.
- 2 Tlačítko volby režimu ventilátoru/potvrzení. Při ovládní ohříváčů MANDÍK se používá jen pro potvrzení.
- 3 Dotykové kolečko pro nastavení hodnoty.
- 4 Tlačítko pro nastavování časového programu.

1 – Hlavní displej

- 24.5 se symbolem teploměru prostorová teplota
- °C, °F jednotka zobrazované teploty
- zamčení ovládacích prvků
- signalizace poruchy
- kondenzace v prostoru
- přechodný časovač aktivní (párty tlačítko)
- aktuální čas
- nastavení času a dne
- nastavení časového programu
- odchod z menu (Esc)
- potvrdit (nad tlačítkem 2)



2 – Druh provozu

- režim topení
- režim chlazení
- komfortní režim, továrně 21 °C
- útlumový režim, továrně 15 °C
- nezámrný režim, továrně 5 °C
- automatický provoz dle časového programu
- šipka, indikující vybraný režim při ručním přepínání topení/chlazení

- a) Plynové ohřívače vzduchu MONZUN smí používat pouze osoba poučená o používání spotřebiče bezpečným způsobem a která rozumí případným nebezpečím.
- b) Osoby se sníženými fyzickými, smyslovými nebo mentálními schopnostmi nebo nedostatkem zkušeností smí ohřívač používat jen pod dozorem osoby poučené dle bodu a).
- c) Dětem je zakázáno ohřívač MONZUN používat ani si s ním nesmí hrát.



Připojením ohřívače MONZUN na síť se zároveň zapne i připojený prostorový termostat RDG 260 T.

Ruční zapnutí topení

Opakovaným stisknutím levého tlačítka navolit režim topení  a komfortní režim . Je-li aktuální prostorová teplota nižší než nastavená komfortní, ohřívač se zapne. Pokud je nastavená komfortní teplota nižší než aktuální



prostorová, zvýšíme ji kolečkem ve směru hodinových ručiček, požadovaná teplota nemá symbol teploměru. Výkon hořáku ohřívače je úměrný rozdílu mezi požadovanou a aktuální prostorovou teplotou.

Ruční vypnutí topení

Nastavit levým tlačítkem 1 režim s nižší požadovanou teplotou než je aktuální prostorová teplota (útlum , nezámrný ) nebo snížit

kolečkem proti směru hodinových ručiček požadovanou komfortní teplotu.

Ruční zapnutí ventilace (letní provoz)

Levým tlačítkem nastavit režim chlazení  a komfort . Je-li aktuální prostorová teplota vyšší než nastavená komfortní, ventilátor ohří-

vače se zapne. Pokud je aktuální prostorová teplota nižší než nastavená komfortní, pro zapnutí ventilace je nutno snížit požadovanou komfortní teplotu pod aktuální.

Ruční vypnutí ventilace

Levým tlačítkem navolit jiný režim, např. chlazení + nezámrný nebo chlazení + útlum.

NASTAVOVÁNÍ PROSTOROVÉHO TERMOSTATU RDG 260 T

Nastavení aktuálního času a dne v týdnu



Stiskněte tlačítko 4 pro nastavení časového programu (prostřední), a potom otočte nastavovací kolečkem nebo podržte stisknuté prostřední tlačítko pro výběr programovacího režimu čas na displeji se objeví CAS, potvrďte pravým tlačítkem ✓, zobrazí se formát času 24H nebo 12H, potvrďte pravým tlačítkem ✓ pokud zvolíme 12H je nutno vybrat AM nebo PM, potvrďte pravým tlačítkem ✓.



Číslice zobrazující hodiny začne blikat, nastavit hodnotu kolečkem, potvrďte pravým tlačítkem ✓, zopakujte pro minuty. Ukončení nastavování času levým tlačítkem 1 symbol ↩.

Nastavení data: stisknout tlačítko 4 (prostřední) až se objeví DAT, potvrďte pravým tlačítkem ✓ postupně nastavte rok, měsíc a den, vždy potvrďte pravým tlačítkem ✓. Ukončení nastavování data levým tlačítkem 1 symbol ↩.

Nastavení (změna) časového programu

Prostorový termostat umožňuje nastavit až 3 časové bloky na den.



1. Stiskněte tlačítko 4 (prostřední) pro vstup do nastavení časového programu PROG.
2. Ovládacím kolečkem zvolte den v týdnu, který chcete nastavovat, potvrďte pravým tlačítkem ✓.
3. Otáčením ovládacího kolečka zobrazíte existující časové bloky, jedním stisknutím tlačítka ✓ vyberete časový blok, který je třeba upravit.
4. Zobrazí se nastavení Komfortního režimu vybraného časového bloku a symboly  a , poté jednou stisknete tlačítko ✓. Čas začátku Komfortního režimu bliká a lze jej změnit ovládacím kolečkem.

5. Stiskněte jednou tlačítko ✓ pro potvrzení nastavené hodnoty a přechod do nastavení Útlumového režimu v časovém bloku. Na displeji se zobrazí symboly  a , poté stisknete tlačítko ✓. Čas začátku Útlumového režimu bliká a lze jej změnit ovládacím kolečkem
6. Stiskněte jednou tlačítko ✓ pro potvrzení nastavených hodnot. Poté můžete ovládacím kolečkem zobrazit další časové bloky a zadat nastavení dalšího časového bloku (stejně jako právě upravený časový blok).
7. Opakujte nastavení pro další dny v týdnu.
8. ✓.

Použití přechodného časovače (párty tlačítko)

Přechodný časovač slouží k dočasnému prodloužení komfortního nebo útlumového režimu při mimořádné přítomnosti/nepřítomnosti.



Prostorový termostat v režimu automatického provozu  .

Stiskněte levé tlačítko na max. 3 s a zároveň otáčejte kolečkem po směru hodinových ručiček pro prodloužení komfortního režimu displej  0 +9:30 nebo proti směru hodinových ručiček pro prodloužení útlumového režimu, displej  0 -9:30. Obě prodloužení lze nastavit max. o 9:30 hodiny, po uplynutí nastavené doby se regulátor vrátí do normálního provozu dle časového programu.

Zamknutí ovládacích prvků

Pro zamknutí nebo odemknutí ovládacích prvků stiskněte a držte 3 s pravé tlačítko.

Postup nastavení regulačních parametrů

1. Stisknout levé i pravé tlačítko současně na nejméně 4 s.
2. Tlačítka uvolnit a hned potom stisknout pravé tlačítko a držet cca 3 s, dokud se neobjeví P01 místo teploty na displeji.
3. Otáčením kolečka vyberte požadovaný parametr.
4. Stiskněte pravé tlačítko ok , začne blikat hodnota zvoleného parametru, můžete ji změnit otáčením kolečka.
5. Stisknutím pravého tlačítka ok  potvrdíte nastavenou hodnotu, levým tlačítkem  Esc se změna zruší.

Pro nastavení dalších parametrů opakujte kroky 3 až 5, pro opuštění režimu nastavení parametrů stiskněte levé tlačítko .

Parametr	Název parametru	Tovární nastavení	Rozsah nastavení
P01	Řídicí sekvence	3	0 – pouze vytápění 1 – pouze chlazení 2 – přepínání Vyt/Chlaz ručně 3 – přepínání Vyt/Chlaz auto 4 – vytápění a chlazení
P02	Výběr provozního režimu levým tlačítkem	1	1 – AUTO/Komfort/Nezámrz 2 – Auto/Komfort/Útlum/Nezámrz
P04	Zobrazení teploty ve F nebo °C	0	0 – °C 1 – °F
P05	Časový program	ON	ON = povoleno, OFF = blokováno
P06	Kalibrace čidla teploty	0.0 K	-3 ... +3 K
P08	Zobrazená teplota na displeji	0	0 – prostorová teplota 1 – žádaná teplota
P09	Další informace na displeji	4	0 = ---- (žádné) 1 = °C a °F 3 = aktuální čas (12h) 4 = aktuální čas (24h)
P11	Žádaná teplota pro komfort	21 °C	5 ... 40 °C
P13	Omezení minimální žádané teploty v režimu komfort	5 °C	5 ... 40 °C
P16	Omezení maximální žádané teploty v režimu komfort	35 °C	5 ... 40 °C
P19	Žádaná hodnota pro topení v režimu útlum	10 °C	Off, 5 °C
P20	Žádaná hodnota pro chlazení v režimu útlum	off	Off, P19 ... 40 °C
P28	Zámek tlačítek	2	0 – zakázán 1 – automaticky 2 - ručně
P31	Jazyk	8	1 = Angličtina; 2 = Francouzština; 3 = Němčina; 4 = Italština; 5 = Španělština; 6 = Holandština; 7 = Turečtina; 8 = Čeština; 9 = Finština; 10 = Polština; 11 = Maďarština; 12 = Slovenština; 13 = Rumunština; 14 = Dánština; 15 = Norština
P32	Prázdninový provoz	0	0 = útlum 1 = nezámrazný



- 1 přepínač AUTO/VYP/MANUAL
- 2 přepínač HEATING/VENTILATION
- 3 signalizace MANUAL
- 4 signalizace AUTO
- 5 signalizace ERROR

Obr. 3: Popis ovládací skříňky OMM3 (OMM6)

Popis

Ovládací skříňka MMS+OMM3 (OMM6) slouží k ovládání až tří(šesti) plynových ohřivačů vzduchu MONZUN v jedné teplotní zóně.

Zařízení umožňuje u každého agregátu zvlášť přepínat mezi řízením pomocí termostatu MMS (např. dle týdenního programu) nebo manuálně (v režimu topit nebo chladit) nebo

zařízení vypnout. Poruchový stav se projeví jak na ohřivači MONZUN rozsvícením červené kontrolky Porucha, tak i na ovládací skřínce kontrolkou ERROR pro daný agregát.

Na levé straně je umístěn přepínač TOPIT/CHLADIT sloužící k přepnutí těchto režimů v manuálním ovládání.

Instalace

Ovládací skříňka OMM3 (OMM6) slouží jako rozšíření regulátoru MMS k ovládání až tří respektive šesti agregátů MONZUN. Je určena výhradně k použití v interiéru.

Namontujte ovládací skříňku pomocí příložených hmoždinek a vrutů na zvolené místo.

Kabely přiveďte průchodkami na spodní straně nebo otvory v zadní stěně skříňky a zapojte dle Obr. 4.

Ovládací skříňkou MMS+OMM3 (OMM6) lze ovládat agregáty MONZUN za těchto podmínek:

- Všechny agregáty ovládané jednou skříňkou jsou připojeny na tutéž fázi.
- Všechny agregáty jsou řízeny v jedné tepelné zóně.

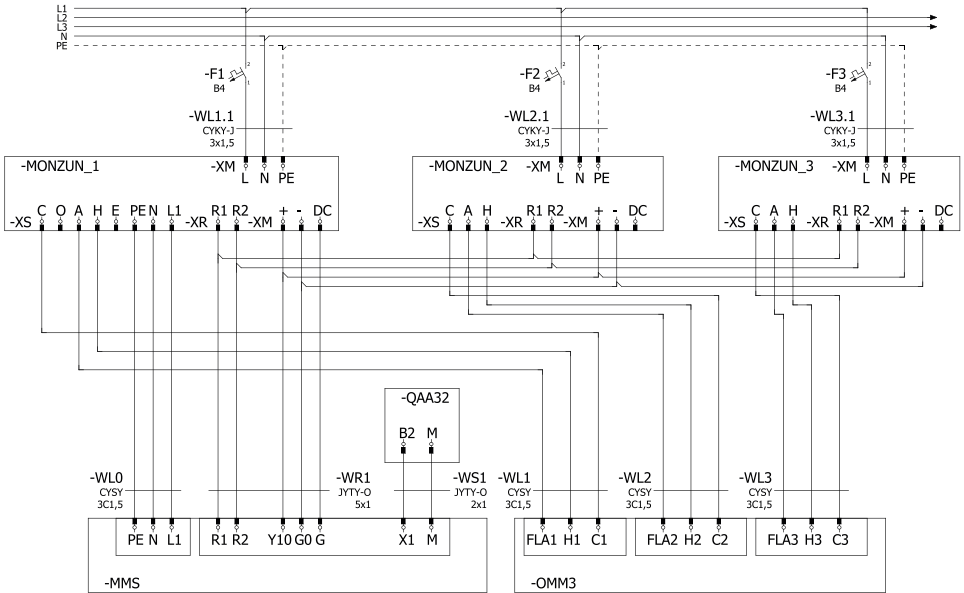

Obr. 4: Schéma propojení agregátů MONZUN s ovládací skříňkou OMM3

Obsluha

Pomocí páčkového přepínače (1) zvolíme provozní režim pro každý jednotlivý agregát MONZUN. Vybrat můžeme ze tří hlavních stavů.

- **AUTO** – Agregát je plně řízen termostatem MMS a to buď dle týdenního nebo dle jednotlivých požadovaných teplot (zapnutí je signalizováno kontrolkou (4))
- **OFF** – Agregát je vypnutý, bez ohledu na povel z termostatu MMS
- **MANUAL** – Agregát reaguje pouze na přepínač na levé straně OMM3 (OMM6) (zapnutí je signalizováno kontrolkou (3))
 - I – **HEATING** – Agregát topí na minimální výkon bez ohledu na prostorovou teplotu
 - II – **VENTILATION** – Agregát provětrává bez ohledu na prostorovou teplotu

Pokud se z nějakého důvodu nepodaří agregát MONZUN zapálit (např.: zavřený přívod plynu), rozsvítí se kontrolka poruchy a to jak na ohřivači MONZUN, tak na ovládací skřínce OMM3 (OMM6) (5).

EN

GENERAL	16
DESCRIPTION	16
INSTALLATION	17
Control of multiple MONZUN heaters in one zone	17
CONTROL OF RDG 260 T ROOM THERMOSTAT	18
COMMISSIONING	19
Manual switch-on of heating	19
Manual switch-off of heating	19
Manual switch-on of ventilation (summer operation)	19
Manual switch-off of ventilation	19
SETTING OF THE RDG 260 T ROOM THERMOSTAT	20
Current time and week day setting	20
Time program setting (change)	20
Using of the transitional timer (party button)	21
Control elements lock	21
Process of regulation parameters setting	21
EXTENSION FOR MULTIPLE AGGREGATES	23
Description	23
Installation	23
Operation	24

The VULCAN controller is used to control the industrial heating aggregates of the company MANDÍK a.s. Its MMS variant is intended for controlling MONZUN modulating hot air units.

DESCRIPTION



- 1 Thermostat RDG 260T
- 2 Main switch
- 3 Reset button
- 4 Fuse

Fig. 1: Description of the MMS control box

The MMS control box is used to control MONZUN gas air heaters.

It contains a Siemens RDG 260T room thermostat, which is used to control and modulate the heater, a main switch, a reset button and a fuse. The heater can be controlled manually or according to a weekly program. Modulation of the heater output is automatic according to the difference between the desired and actual room temperature.

The reset button is located on the right side of the control box. It is used to reset the fault condition of the burner automation of the MONZUN air heater, which can be caused, for example, by unsuccessful ignition when the gas supply is closed. A fault condition is indicated on the MONZUN heater by lighting up the red Fault light.

The room thermostat Siemens RDG 260T can be equipped (not included in the package) with an external temperature sensor QAA32.

Degree of protection is IP20.

There is also an industrial version with IP65 protection, where the entire control box including the Siemens RDG 260T room thermostat is placed in a plastic box with appropriate protection. For the IP65 version, the external temperature sensor QAA32 is mandatory, because placement in a plastic box prevents the correct function of the internal temperature sensor in the room thermostat.

The wiring diagrams are the same for both the standard and industrial versions.

MMS control box is solely designed for interior use. It is appropriate to situate it on an internal wall at about 1,5 m above the floor in the room. Do not install above a heat source (TV, heater, fridge, etc.) or under direct sun light, in draught, radiation of devices nor in humid en-

vironment. Install the MMS control box using enclosed screws and dowels in a chosen place. Pass cable through a gland on the lower side or through holes in box rear side and connect in the terminal board pursuant to the Fig. 2.

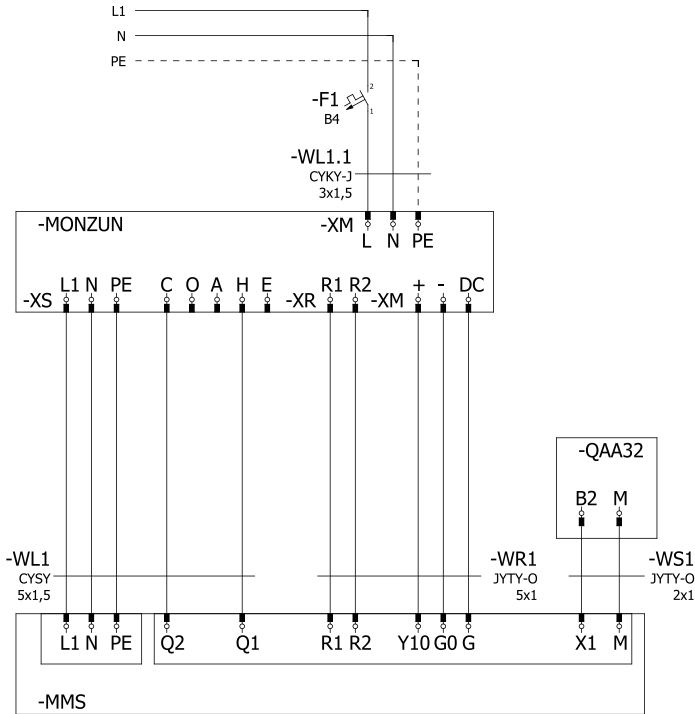

Fig. 2: Connection diagram of the MONZUN heater with the MMS control box

Control of multiple MONZUN heaters in one zone

The control box MMS+OMM3 (OMM6) can control up to 3 (6) MONZUN heaters.

On the OMM box, each connected MONZUN can be turned off, switched to automatic

mode or turned on manually. In automatic mode, the radiators are controlled by the regulator, in manual mode they heat until they are turned off manually.

CONTROL OF RDG 260 T ROOM THERMOSTAT



- 1 Operational mode selection button
- 2 Button of fan mode selection/confirmation. Only the confirmation is used for control of MANDÍK heaters.
- 3 Value setting touch wheel
- 4 Time program setting button

1 – Main display

24.5 with thermometer symbol room temperature

°C, °F units of displayed temperature

control element lock

defect signalling

condensation in room

transitional timer active (party button)

current time

exit from menu (Esc)

confirm (above button 2)

2 – Operation mode

Heating mode

cooling mode

comfort mode, set in factory at 21 °C

economy mode, set in factory at 15 °C

antifreeze mode, set in factory at 5 °C

automatic operation based on the time program



arrow indicating the selected mode

COMMISSIONING

- a) Gas air heaters MONZUN can be used only by person who is instructed regarding the safe use of the device and who understands possible hazards.
- b) Persons with limited physical, sensorial or mental capabilities or lack of experience can use the device only under the person instructed pursuant to the point a).
- c) Children are not allowed to use the MONZUN heater nor to play with it.



When switching on the power supply of MONZUN heater the room thermostat RDG 260 T is also switched on.

Manual switch-on of heating

With repeated pushing of left button select the heating mode  and the comfort mode . If the room temperature is lower than the set comfort one, the heater switches on. In case the set comfort temperature is below the



current room one, increase it by turning the touch wheel clock-wise, the required temperature blinks and has no thermometer symbol. The heater burner output proportionally depends on the difference between the requested and current room temperature.

Manual switch-off of heating

Using the left button set the mode with a requested temperature below the current room temperature (economy , antifreeze ) or

turn the touch wheel anti-clockwise to reduce the requested comfort temperature.

Manual switch-on of ventilation (summer operation)

With the left button set the cooling mode  and comfort . If the room temperature is higher than the set comfort one, the heater fan switches on. Provided the current room

temperature is below the set comfort one, you shall lower the requested comfort temperature below the current one in order to switch on the ventilation.

Manual switch-off of ventilation

Use the left button to set another mode, for example cooling + anti-freezing or cooling + economy.

SETTING OF THE RDG 260 T ROOM THERMOSTAT

Current time and week day setting

Press the button 4 of time program setting (middle one), and then turn the touch wheel or hold down the middle button 4 to select the time programming mode, TIME will appear on the display, confirm with the right button ✓.

24H or 12H time format will be displayed, confirm with the right button ✓, if we choose 12H it is necessary to select AM or PM, confirm with the right button ✓.

The number showing the hours will start flashing, set the value with the touch wheel, confirm with the right button ✓, repeat for minutes. Finish setting the time with the left button 1 symbol ↶.

Date setting: press button 4 (middle) until DAT appears, confirm with the right button ✓, set the year, month and day in turn, always confirm with the right button ✓. Finish setting the date with the left button 1 symbol ↶.



Time program setting (change)



The room thermostat allows you to set up to 3 time blocks per day.

Press button 4 (middle) to enter time blocks setting, PROG will appear.

Use the touch wheel to select the day of the week you want to set, confirm with the right button ✓.

Turn the touch wheel to display the existing time blocks, press the right button ✓ once to select the time block to be edited.

The Comfort mode setting of the selected time block and symbols  and  will be displayed, then press the right button ✓ once. The Comfort mode start time flashes and can be changed with the touch wheel.

Press the right button ✓ once to confirm the set value and go to the Economy mode setting in the time block. The symbols  and  will appear on the display, then press the right button ✓. The start time of the Economy mode flashes and can be changed with the touch wheel.



Press the right button ✓ once to confirm the set values. You can then use the touch wheel to display additional time blocks and enter the settings for the next time block (as well as the time block just edited).

Repeat the settings for other days of the week.

Using of the transitional timer (party button)

The transitional timer is used to temporary prolong the comfort or attenuation mode under extraordinary presence/absence.



Room thermostat in the automatic operation mode  .

Push the left button for max. 3 s and at the same time turn the when clockwise to prolong the comfort mode, display  0 +9:30 or anticlockwise to prolong the economy mode, display  0 -9:30. . Both prolongation can be set by 9:30 hrs max, following the expiration of the set time the regulator returns back to the standard operation according to the time program.

Control elements lock

Push and keep the right button for 3 s to lock or unlock control elements.

Process of regulation parameters setting

1. Push the left and the right buttons together for 4 s at least.
2. Release the buttons and immediately push the right button and keep for about 3 s until P01 is shown instead of the temperature on the display.
3. Turn the touch wheel to choose the requested parameter.
4. Push the right button  , the value of chosen parameter starts blinking, you can change it by turning the touch wheel.
5. Push the right button ok  to confirm the set value, using left button  you cancel the change.

In order to set further parameters, repeat steps 3 to 5, in order to leave the parameter setting mode push left button .

Parameter	Parameter title	Factory setting	Scope of setting
P01	Control sequence	3	0 – heating only 1 – cooling only 2 – manual changing of Heat/Cool 3 – automatic changing of Heat/Cool 4 – heating and cooling
P02	Choice of operational mode with left button	1	1 – AUTO/Comfort/Antifreeze 2 – Auto/Comfort/Economy/Antifreeze
P04	Temperature display in F or °C	0	0 – °C 1 – °F
P05	Time program	ON	ON = enabled, OFF = disabled
P06	Temperature sensor calibration	0.0 K	-3 ... +3 K
P08	Temperature shown on the display	0	0 – room temperature 1 – requested temperature
P09	Further information displayed	4	0 = ---- (none) 1 = °C and °F 3 = actual time (12h) 4 = actual time (24h)
P11	Requested temperature for comfort	21 °C	5 ... 40 °C
P13	Limitation of minimum requested temperature of comfort mode	5 °C	5 ... 40 °C
P16	Limitation of maximum requested temperature of comfort mode	35 °C	5 ... 40 °C
P19	Requested value for heating under economy mode	10 °C	Off, 5 °C
P20	Requested value for cooling under economy mode	off	Off, 40 °C
P28	Button lock	2	0 – forbidden 1 – automatically 2 – manually
P31	Language	8	1 = English; 2 = French; 3 = German; 4 = Italian; 5 = Spanish; 6 = Dutch; 7 = Turkish; 8 = Czech; 9 = Finnish; 10 = Polish; 11 = Hungarian; 12 = Slovak; 13 = Romanian; 14 = Danish; 15 = Norwegian
P32	Holiday mode	0	0 = Economy 1 = Antifreeze



- 1 Switch AUTO/VYP/MANUAL
- 2 Switch HEATING/VENTILATION
- 3 Indicator light MANUAL
- 4 Indicator light AUTO
- 5 Indicator light ERROR

Fig. 3: Description of the OMM3 (OMM6) control box

Description

The MMS+OMM3 (OMM6) control box is used to control up to three (six) MONZUN gas air heaters in one temperature zone.

The device allows for each unit to switch between control using the MMS thermostat (e.g. according to the weekly program) or manually (in heating or cooling mode) or to turn off

the device. A fault condition is reflected both on the MONZUN heater by lighting up the red Fault light, and also on the control box by the ERROR light for the given unit.

On the left side is the HEAT/COOL switch used to switch between these modes in manual control.

Installation

The OMM3 (OMM6) control box serves as an extension of the MMS controller to control up to three or six MONZUN aggregates. It is intended exclusively for indoor use.

Mount the control box using the enclosed dowels and screws in the selected location.

Bring the cables through the grommets on the bottom or the holes in the back wall of the cabinet and connect according to Fig. 4.

The control box MMS+OMM3 (OMM6) can control MONZUN aggregates under the following conditions:

- All aggregates controlled by one box are connected to the same phase.
- All aggregates are controlled in one temperature zone.

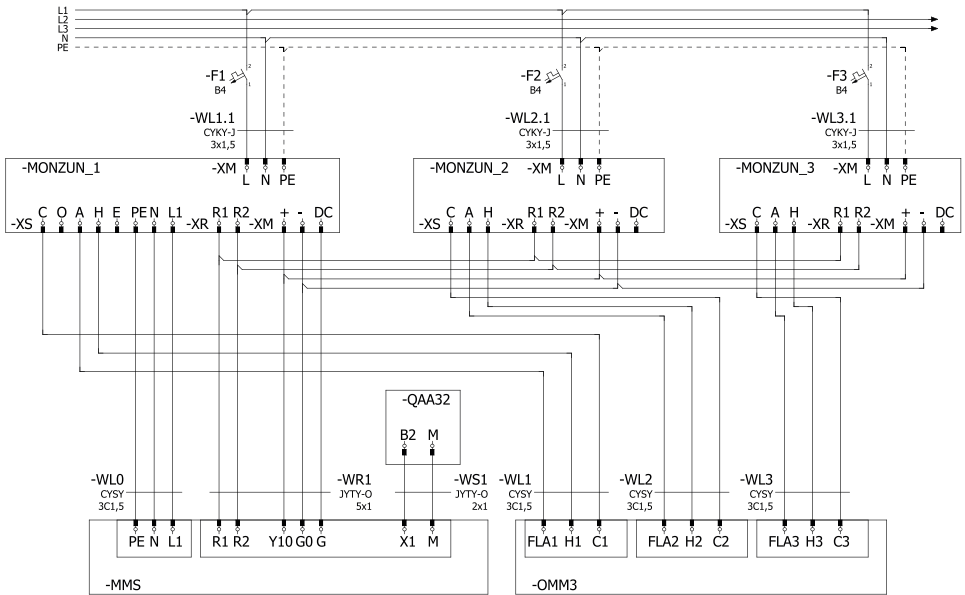

Fig. 4: Connection diagram of MONZUN aggregates with the OMM3 control box

Operation

Use the lever switch (1) to select the operating mode for each individual MONZUN unit. We can choose from three main states.

- **AUTO** – The unit is fully controlled by the MMS thermostat either according to weekly or individual required temperatures (switching on is signalled by indicator light (4))
- **OFF** – The unit is switched off, regardless of commands from the MMS thermostat
- **MANUAL** – The unit responds only to the switch on the left side of OMM3(OMM6) (switching on is signalled by the light (3))
 - I – **HEATING** – The unit heats at minimum output regardless of room temperature
 - II – **VENTILATION** – The unit ventilates regardless of room temperature

If for some reason the MONZUN unit fails to ignite (e.g. closed gas supply), the malfunction indicator lights up both on the MONZUN heater and on the OMM3 (OMM6) control box (5).

DE

ALLGEMEIN	28
BESCHREIBUNG	28
INSTALLATION	29
Bedienung mehrerer Warmlufterzeuger MONZUN in einer Zone	29
BEDIENUNG DES RAUMTHERMOSTATS RDG 260 T	30
INBETRIEBNAHME	31
Manuelle Einschaltung der Heizung	31
Manuelle Ausschaltung der Heizung	31
Manuelle Einschaltung der Lüftung (Sommerbetrieb)	31
Manuelle Ausschaltung der Lüftung	31
EINSTELLUNG DES RAUMTHERMOSTATS RDG 260 T	32
Einstellung der aktuellen Uhrzeit und Wochentag	32
Einstellung (Veränderung) des Zeitprogramms	32
Verwendung des vorübergehenden Timers (Party-Taste)	33
Sperren der Bedienelemente	33
Vorgang zur Einstellung der Regelparameter	33
ERWEITERUNG FÜR MEHRERE GERÄTE	35
Beschreibung	35
Installation	35
Bedienung	36

Der Regler VULCAN dient zur Steuerung von Geräten der Industrieheizung des Unternehmens MANDÍK a. s. Die MMS Variante ist zur Steuerung der modulierenden Warmluftheizer MONZUN geeignet.

BESCHREIBUNG



- 1 Raumthermostat RDG 260 T
- 2 Hauptschalter
- 3 Reset-Taste
- 4 Sicherung

Abb. 1: Beschreibung des Schaltkastes MMS

Der Schaltkasten MMS dient zur Bedienung der Gasluftheizer MONZUN.

Die Steuerung beinhaltet ein Raumthermostat Siemens RDG 260 T, der zur Steuerung und Modulierung dient, einen Hauptschalter, eine Reset-Taste und eine Sicherung. Diese Steuerung ist manuell oder über ein Wochenprogramm möglich. Die Leistungsmodulierung des Warmluftheizers geht automatisch über den Temperaturunterschied der SOLL und IST Temperatur im Raum.

Die Reset-Taste ist an der rechten Seite der Steuerung angebracht. Diese dient dazu den Störungsbetrieb der Brennerautomatik des Warmluftheizers MONZUN zu quittieren. Diese Störung kann dadurch entstehen, wenn durch die geschlossene Gaszufuhr keine Zündung stattfindet. Dazu leuchtet die rote Kontrollleuchte Störung auf.

Das Raumthermostat Siemens RDG 260 T kann mit einem externen Temperaturfühler QAA32 (ist nicht im Lieferumfang enthalten) nachgerüstet werden.

Die Schutzart entspricht der IP20.

Es gibt auch eine Industrieversion mit IP65-Abdeckung. Dabei befindet sich der gesamte Schaltkasten inklusive des Siemens-Raumthermostats RDG 260T in einem Kunststoffgehäuse mit passender Abdeckung. Für die IP65-Version ist der externe Temperatursensor QAA32 zwingend erforderlich, da die Unterbringung in einem Kunststoffgehäuse die ordnungsgemäße Funktion des internen Temperatursensors im Raumthermostat beeinträchtigt.

Die Schaltpläne sind sowohl für die Standard- als auch für die Industrieversion geeignet.

Der Schaltkasten MMS ist ausschließlich zur Verwendung im Innenraum bestimmt. Eine geeignete Unterbringung ist im Aufenthaltsbereich an einer Innenwand, ca. 1,5 m über dem Boden. Nicht über Wärmequellen (Fernseher, Heizgerät, Kühlschrank, u. ä.) oder an Stellen, wo er direkten Sonnenstrahlen, Zugluft, Strahlung von Geräten ausgestellt wäre, montieren, und nicht in feuchte Umgebung platzieren.

Den Schaltschrank mit Hilfe der beiliegenden Dübel und Schrauben an die gewählte Stelle montieren.

Die Kabel durch Durchführungen an der unteren Seite oder durch Löcher in der hinteren Wand des Kastens führen und in die Klemmleiste laut Abb. 2 anschließen.



Abb. 2: Schema der Verbindung des Erhitzers MONZUN mit dem Schaltkasten MMS

Bedienung mehrerer Warmluftzerzeuger MONZUN in einer Zone

Mit der Regelung MMS+OMM3 (OMM6) ist es möglich bis zu 3 (6) Anlagen zu steuern.

An der Steuerung OMM ist es möglich jeden angeschlossenen MONZUN aus, ein oder in den au-

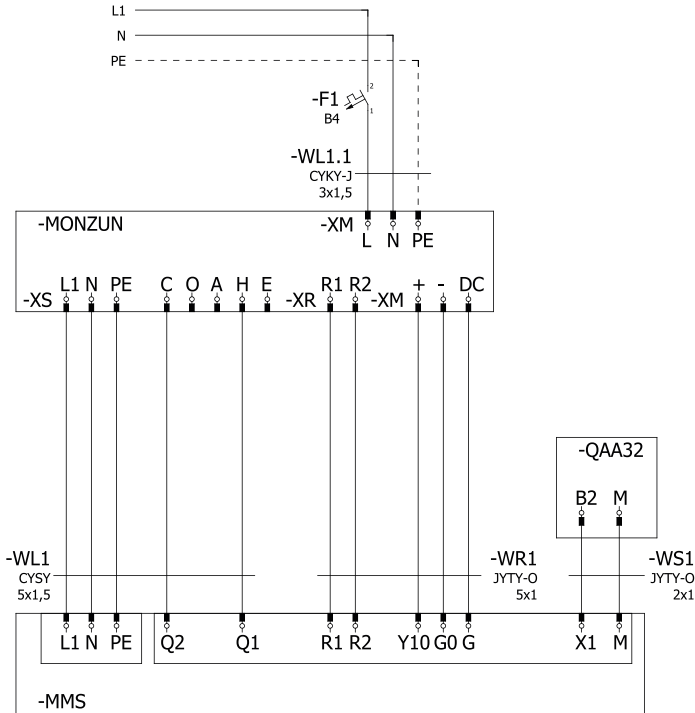
tomatischen Betrieb umzuschalten. Im automatischen Betrieb, werden die Geräte durch einen Regler gesteuert, im Handbetrieb wird geheizt bis sie von Hand nicht ausgeschaltet werden.

BEDIENUNG DES RAUMTHERMOSTATS RDG 260 T



- 1 Taste zur Auswahl der Betriebsfunktion/Esc
- 2 2-Taste zur Auswahl der Ventilatorfunktion/Bestätigung. Bei der Steuerung von MANDIK-Erhitzer dient es nur zur Bestätigung
- 3 Einstellrad zum Einstellen des Wertes
- 4 Taste zur Einstellung des Zeitprogramms

1 – Hauptdisplay

- 24.5 Mit Thermometer-Symbol – Raumtemperatur
- °C, °F Einheit der angezeigten Temperatur
- Sperren der Bedienelemente
- Störungsanzeige
- Kondensation im Raum
- Vorübergehender Timer aktiv (Party-Taste)
- Aktuelle Uhrzeit
- Menü verlassen (Esc)
- Bestätigen (über der Taste C)

2 – Betriebsart



- Heizungsbetrieb
- Kühlungsbetrieb
- Komfortbetrieb, Werkeinstellung 21 °C
- Dämpfungsbetrieb, Werkeinstellung 15 °C
- Nicht gefrierender Betrieb, Werkeinstellung 5 °C
- Automatischer Betrieb laut Zeitprogramm
- Pfeil zur Anzeige der ausgewählten Betriebsart

- a) Nur eine über eine sichere Verwendung des Geräts belehrte Person, die eventuelle Gefahren versteht, darf den Gaslufterhitzer MONZUN bedienen.
- b) Personen mit reduzierten physischen, sinnlichen oder mentalen Fähigkeiten oder mit ungenügenden Erfahrungen dürfen den Erhitzer nur unter Aufsicht einer laut Punkt a) belehrten Person bedienen.

- c) Kinder dürfen den Erhitzer MONZUN gar nicht bedienen oder damit spielen.

Durch Anschluss des Erhitzers MONZUN ans Stromnetz wird gleichzeitig der verbundene Raumthermostat RDG 260 T eingeschaltet.

Manuelle Einschaltung der Heizung

Durch wiederholtes Pressen der linken Taste den Heizungsbetrieb  und den Komfortbetrieb  anwählen. Wenn die Ist-Raumtemperatur niedriger ist als die eingestellte Komforttemperatur, schaltet sich der Erhitzer ein. Wenn die eingestellte Komforttemperatur niedriger ist als die



Ist-Raumtemperatur, kann man sie mit dem Rad im Uhrzeigersinn erhöhen; die Soll-Temperatur blinkt und hat kein Thermometersymbol. Die Leistung des Brenners des Erhitzers ist proportional dem Unterschied zwischen der Soll-Temperatur und der aktuellen Ist-Raumtemperatur.

Manuelle Ausschaltung der Heizung

Mit der linken Taste 1 den Betrieb mit einer niedrigeren Soll-Temperatur einstellen, als die Ist-Raumtemperatur ist (Gehemmt , Frost-

schützend ) , oder mit dem Rad die Soll-Komforttemperatur gegen den Uhrzeigersinn erniedrigen.

Manuelle Einschaltung der Lüftung (Sommerbetrieb)

Mit der linken Taste 1 den Kühlbetrieb  und den Komfortbetrieb  einstellen. Wenn die Ist-Raumtemperatur höher ist als die eingestellte Komforttemperatur, schaltet sich der Lüfter des

Erhitzers ein. Wenn die Ist-Raumtemperatur niedriger ist als die eingestellte Komforttemperatur, muss man die Soll-Komforttemperatur unter die Ist-Temperatur erniedrigen, damit sich die Lüftung einschaltet.

Manuelle Ausschaltung der Lüftung

Mit der linken Taste 1 einen anderen Betrieb wählen, z.B. Kühlung + nicht gefrierend, oder Kühlung + Dämpfung.

EINSTELLUNG DES RAUMTHERMOSTATS RDG 260 T

Einstellung der aktuellen Uhrzeit und Wochentag

Drücken Sie die Taste 4 Zeitprogrammeinstellung (mittlere Taste) und drehen Sie dann das Einstellrad oder halten Sie die mittlere Taste gedrückt, um den Programmierregime auszuwählen. Auf dem Display erscheint ZEIT, bestätigen Sie mit der rechten Taste ✓.



Das Zeitformat 24Std (24H) oder 12Std (12H) wird angezeigt. Bestätigen Sie mit der rechten Taste ✓. Wenn Sie 12H wählen, müssen Sie AM oder PM auswählen. Bestätigen Sie mit der rechten Taste ✓.



Die Stundenziffern beginnen zu blinken. Stellen Sie den Wert mit dem Einstellrad ein und bestätigen Sie mit der rechten Taste ✓, wiederholen Sie die Einstellung für Minuten. Um die Zeiteinstellung abzuschließen, drücken Sie die linke Taste 1 Symbol ↶.

Datumseinstellung: Taste 4 (mittlere Taste) drücken bis DATE erscheint, mit der rechten Taste bestätigen ✓ Jahr, Monat und Tag nacheinander einstellen, immer mit der rechten Taste bestätigen ✓. Beenden Sie die Einstellung des Datums mit dem Symbol der linken Taste 1 ↶.

Einstellung (Veränderung) des Zeitprogramms

Mit dem Raumthermostat können Sie bis zu 3 Zeitblöcke pro Tag einstellen.



1. Drücken Sie die Taste 4 (mittlere Taste), um die Zeitblockeinstellungen einzugeben. Anzeige PROG wird angezeigt.
2. Wählen Sie mit dem Einstellrad den Wochentag aus, den Sie einstellen möchten, und bestätigen Sie mit der rechten Taste ✓.
3. Durch Drehen des Einstellrads können Sie vorhandene Zeitblöcke anzeigen lassen, durch einmaliges Drücken der Taste ✓ wählen Sie den Zeitblock aus, der angepasst werden muss.
4. Die Komfort-Modus-Einstellungen des ausgewählten Zeitblocks werden angezeigt mit Symbolen  und , dann einmal die Taste ✓ drücken. Die Startzeit des Komfort-Modus blinkt und kann über das Einstellrad verändert werden.

5. Drücken Sie einmal die Taste um den eingestellten Wert zu bestätigen und zur Einstellung des Economy-Modus im Zeitblock zu gelangen. Auf dem Display erscheinen die Symbole  und , dann drücken Sie die Taste ✓. Die Startzeit des Economy-Modus blinkt und kann mit dem Bedienrad verändert werden.
6. Drücken Sie einmal die Taste ✓, um die eingestellten Werte zu bestätigen. Anschließend können Sie mit dem Einstellrad weitere Zeitblöcke anzeigen und die Einstellungen für den nächsten Zeitblock (genau wie der Zeitblock, den Sie gerade bearbeitet haben) eingeben.
7. Wiederholen Sie die Einstellungen für andere Wochentage.
8. Mit Drücken der rechten Taste ok ✓ bestätigen des eingestellten Wertes, die linke Taste bricht die Änderung ab.

Verwendung des vorübergehenden Timers (Party-Taste)

Der vorübergehende Timer dient zur vorübergehenden Verlängerung des Komfort- oder Dämpfungsbetriebs bei einer außerordentlichen Anwesenheit / Abwesenheit.

Raumthermostat im automatischen Betrieb .

Die linke Taste für max. 3 Sekunden drücken und gleichzeitig das Rad im Uhrzeigersinn drehen, um den Komfortregime zu verlängern, Display  0 +9:30, oder gegen den Uhrzeigersinn, um den Dämpfungsbetrieb zu verlängern, Display  0 -9:30. Beide Verlängerungen können höchstens um 9:30 Stunden verlängert werden; nach Ablauf der eingestellten Zeit kehrt der Regler zum normalen Betrieb laut dem Zeitprogramm zurück.

Sperren der Bedienelemente

Um die Bedienelemente zu sperren oder zu entsperren, die rechte Taste 2 drücken und 3 Sekunden halten.

Vorgang zur Einstellung der Regelparameter

1. Die linke und die rechte Taste gleichzeitig für mindestens 4 Sekunden drücken.
2. Die Tasten lösen und gleich danach die rechte Taste drücken und ca. 3 Sekunden halten, bis am Display P01 anstatt der Temperatur erscheint.
3. Das Rad drehen, um den gewünschten Parameter zu wählen.
4. Die rechte Taste ✓, drücken; der Wert des gewählten Parameters beginnt zu blinken; das Rad drehen, um den Wert zu verändern.
5. Die rechte Taste ✓ drücken, um den eingestellten Wert bestätigen, oder die Taste ↵ drücken, um die Veränderung aufzuheben.

Um andere Parameter einzustellen, wiederholen Sie die Schritte 3 bis 5 und drücken Sie die linke Taste ↵ um den Parametereinstellmodus zu verlassen.

Parameter	Parametername	Werkseinstellungen	Einstellungsbereich
P01	Steuerungssequenz	3	0 – nur erhitzen 1 – nur kühlen 2 – manuelle Umschaltung Heiz/Kühl 3 – automatische Umschaltung Heiz/Kühl 4 – Heizen und Kühlen
P02	Auswahl der Betriebsregime mit der linken Taste	1	1 – AUTO/ Komfort / Frostfreimodus 2 – AUTO / Komfort / Dämpfungsmodus / Frostfreimodus
P04	Temperaturanzeige in F oder °C	0	0 – °C 1 – °F
P05	Zeitprogramm	ON	ON = erlaubt, OFF = blockiert
P06	Temperatursensorkalibration	0.0 K	-3...+3 K
P08	Temperaturanzeige auf dem Display	0	0 – Raumtemperatur 1 – Solltemperatur
P09	Weitere Displayinformationen	4	0 = ---- (keine) 1 = °C und °F 3 = aktuelle Uhrzeit (12Std) 4 = aktuelle Uhrzeit (24Std)
P11	Gewünschte Temperatur für Komfort-Modus	21 °C	5...40 °C
P13	Minimale Solltemperaturbegrenzung im Komfort-Modus	5 °C	5...40 °C
P16	Maximale Solltemperaturbegrenzung im Komfort-Modus	35 °C	5...40 °C
P19	Solltemperatur für heizen im Dämpfungsmodus	10 °C	Off, 5 °C
P20	Solltemperatur für kühlen im Dämpfungsmodus	OFF	Off, P19 ... 40 °C
P28	Tastensperre	2	0 – verboten 1 – automatisch 2 – manuell
P31	Sprache	3	1 = englisch; 2 = französisch; 3 = deutsch; 4 = italienisch; 5 = spanisch; 6 = niederländisch; 7 = türkisch; 8 = tschechisch; 9 = finnisch; 10 = polnisch; 11 = ungarisch; 12 = slovakisch; 13 = rumänisch; 14 = dänisch; 15 = norwegisch
P32	Ferienbetrieb	0	0 = Dämpfung; 1 = Frostfrei



- 1 Schalter AUTO/AUS/HAND
- 2 Schalter HEIZEN/LÜFTEN
- 3 Signalisierung Hand
- 4 Signalisierung AUTO
- 5 Signalisierung ERROR

Abb. 3: Beschreibung der Steuerung OMM3(OMM6)

Beschreibung

Mit der Regelung MMS+OMM3 (OMM6) ist es möglich bis zu 3 (6) Anlagen in einer Temperatur Zone zu steuern.

Die Steuerung ermöglicht jeden angeschlossenen MONZUN zwischen der Thermostatsteuerung MMS (durch das Wochenprogramm) oder Handbetrieb (Heizen oder Lüften) oder die Anlage auszuschalten, umzustellen.

Die Störung wird wie am Warmlufterzeuger mit der roten Kontrollleuchte Störung, als auch an der Steuerung mit der Kontrollleuchte ERROR für jede Anlage angezeigt.

An der linken Seite ist der Schalter HEIZEN/LÜFTEN der zur Handeinstellung dieser Betriebe dient.

Installation

Die Steuerung OMM3 (OMM6) dient zur Erweiterung des Reglers MMS zur Steuerung bis zu 3 bzw. 6 Anlagen MONZUN. Sie ist ausschließlich für den Innenraum geeignet.

Befestigen sie die Steuerung mittels der beigelegten Dübel und Schrauben an die angedachte Stelle.

Führen sie die Leitungen durch die Kabeldurchführung an der Unterseite oder durch die Rückseite der Steuerung und schließen diese anhand des nachfolgenden Anschlussschemas *Abb. 4 an*.

Mit dieser Steuerung MMS+OMM3 (OMM6) können die Geräte MONZUN unter diesen Bedingungen angeschlossen werden:

- Alle Anlagen die mit einer Steuerung geregelt werden, werden an der gleichen Phase angeschlossen.
- Alle Anlagen werden in einer Temperatur Zone gesteuert.



Abb. 4: Anschlusschema der Geräte MONZUN mit der Steuerung OMM3

Bedienung

Durch den Schalter (1) wird der Betriebsmodus für jedes Gerät eingestellt. Wählen kann man zwischen 3 Betrieben.

- **AUTO** – Das Gerät wird durch das Thermostat MMS gesteuert und das durch das Wochenprogramm oder durch die einzelnen SOLL Temperaturen (das Anschalten wird durch die Signalisierung (4) angezeigt)
- **OFF** – Das Gerät ist AUS, ohne Berücksichtigung der Signale vom Thermostat MMS
- **MANUAL** – Das Gerät reagiert nur auf Schalter den der linken Seite OMM3(OMM6) (das Anschalten wird durch die Signalisierung (3) angezeigt)
 - I – **HEIZEN** – Das Gerät heizt mit Min. Leistung ohne Einfluss auf die Raumtemperatur
 - II – **VENTILATION** – Das Gerät lüftet ohne Einfluss auf die Raumtemperatur

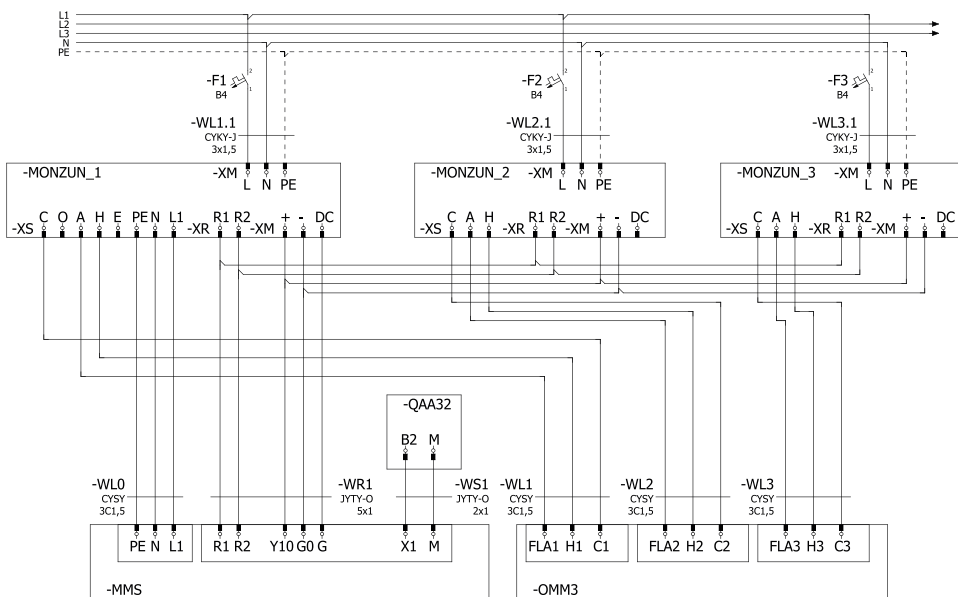
Wenn es aus irgendeinem Grund nicht gelingt das Gerät MONZUN zu zünden (z.B.: Gasanschluss geschlossen), leuchtet die Kontrollleuchte Störung an der Anlage MONZUN als auch an der Steuerung OMM3 (OMM6) (5).

FR

INFORMATIONS GÉNÉRALES	40
DESCRIPTION	40
INSTALLATION	41
Contrôle de plusieurs appareils de chauffage MONZUN dans une zone	41
COMMANDE DE THERMOSTAT D'AMBIANCE RDG 260 T	42
MISE EN SERVICE	43
Mise en marche manuelle du chauffage	43
Arrêt manuel du chauffage	43
Allumer le ventilateur manuellement (fonctionnement d'été)	43
Arrêt manuel du ventilateur	43
RÉGLER LE THERMOSTAT D'AMBIANCE RDG 260 T	44
Régler l'heure actuelle et le jour de la semaine	44
Régler (modifier) le programme horaire	44
Utilisation de la minuterie transitoire (touche de fête)	45
Verrouiller les éléments de contrôle	45
Procédure de définition des paramètres réglementaires	45
EXTENSION POUR PLUSIEURS GROUPES	47
Description	47
Installation	47
Commande	48

Le régulateur VULCAN est utilisé pour contrôler les groupes de chauffage industriels de la société MANDÍK a. s. Sa variante MMS est destinée au contrôle des groupes d'air chaud de modulation MONZUN.

DESCRIPTION



- 1 Thermostat RDG 260 T
- 2 Interrupteur principal
- 3 Touche de redémarrage
- 4 Fusible

Fig. 1: Description de la boîte de commande MMS

Le boîtier de commande MMS permet de contrôler les groupes d'air chaud à gaz MONZUN.

Il contient un thermostat d'ambiance Siemens RDG 260 T, qui sert à contrôler et à moduler l'appareil de chauffage, l'interrupteur principal, la touche de redémarrage et un fusible. L'appareil de chauffage peut être contrôlé manuellement ou selon un programme hebdomadaire. La modulation de la puissance du chauffage est automatique en fonction de la différence entre la température ambiante souhaitée et réelle.

La touche de redémarrage se trouve sur le côté droit du boîtier de commande. Elle est utilisée pour réinitialiser l'état de défaut de l'automatisation de brûleur de l'appareil de chauffage MONZUN, qui peut être causé, par exemple, par un allumage infructueux lorsque l'alimentation en gaz est fermée. Un état de panne est indiqué sur

l'appareil de chauffage MONZUN en allumant le voyant de panne rouge.

Le thermostat d'ambiance Siemens RDG 260 T peut être équipé (non inclus dans l'emballage) d'un capteur de température externe QAA32.

Le degré de protection est IP20.

Il existe également une version industrielle avec protection IP65, où l'ensemble du boîtier de commande, y compris le thermostat d'ambiance Siemens RDG 260T, est placé dans un boîtier plastique doté d'une protection appropriée. Pour la version IP65, la sonde de température externe QAA32 est obligatoire, car son placement dans un boîtier plastique empêche le bon fonctionnement de la sonde de température interne du thermostat d'ambiance.

Les schémas de câblage sont identiques pour les versions standard et industrielle.

Le boîtier de commande MMS est destiné à une utilisation en intérieur uniquement. Un emplacement approprié se trouve dans un espace habité sur un mur intérieur à environ 1,5 m au-dessus du sol. Ne pas monter au-dessus de sources de chaleur (récepteur de télévision, radiateur, réfrigérateur, etc.), ou là où il serait exposé à la lumière directe du soleil, aux courants d'air, au rayonnement des appareils ou dans un environnement humide.

Montez le boîtier de commande à l'aide des chevilles et des vis fournies à l'emplacement sélectionné.

Amenez les câbles à travers les passe-câbles sur le côté inférieur ou les trous dans la paroi arrière du boîtier et branchez-les dans le bornier conformément à la Fig. 2.

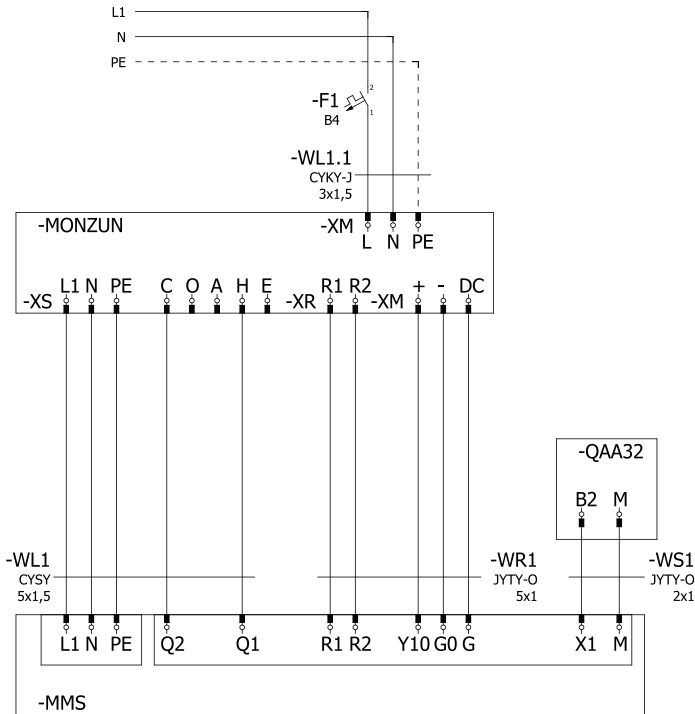

Fig. 2: Schéma de raccordement de l'appareil de chauffage MONZUN au boîtier de commande MMS

Contrôle de plusieurs appareils de chauffage MONZUN dans une zone

Le boîtier de commande MMS+OMM3 (OMM6) peut contrôler jusqu'à 3 (6) appareils de chauffage MONZUN.

Depuis le boîtier OMM, chaque MONZUN connecté peut être éteint, basculé en mode au-

tomatique ou allumé manuellement. En mode automatique, les émetteurs sont pilotés par le régulateur, en mode manuel ils chauffent jusqu'à leur extinction manuelle.

COMMANDE DE THERMOSTAT D'AMBIANCE RDG 260 T



- 1 Bouton de sélection du mode de fonctionnement/Esc
- 2 Bouton de sélection du mode du ventilateur/confirmation. Lors de la commande des aérothermes MANDÍK, il n'est utilisé que pour la confirmation.
- 3 Molette tactile de réglage de la valeur
- 4 Bouton de réglage du programme horaire

1 – Écran principal

- 24.5 avec le symbole du thermomètre température ambiante
- °C, °F unité de température affichée
- ouillage des éléments de contrôle
- signalisation de défaut
- condensation dans la pièce
- minuterie transitoire active (touche fête)
- heure actuelle
- réglage de l'heure et du jour
- réglage du programme horaire
- quitter le menu (Échap)
- valider (au-dessus de la touche 2)

2 – Type de fonctionnement



- mode chauffage
- mode de refroidissement
- mode confort, en usine 21 °C
- mode atténuation, en usine 15 °C
- mode hors gel, en usine 5 °C
- fonctionnement automatique selon le programme horaire
- flèche indiquant le mode sélectionné

- a) Les appareils de chauffage de l'air à gaz MONZUN ne peuvent être utilisés que par une personne formée à l'utilisation sûre dispositif et ayant la connaissance des dangers potentiels.
- b) Les personnes ayant des capacités physiques, sensorielles ou mentales réduites ou un manque d'expérience ne peuvent utiliser l'appareil de chauffage que sous la surveillance d'une personne instruite conformément au point a).

- c) Il est interdit aux enfants d'utiliser ou de jouer avec les appareils de chauffage MONZUN.

En connectant l'appareil de chauffage MONZUN au réseau, le thermostat d'ambiance connecté RDG 260 T est allumé en même temps.



Mise en marche manuelle du chauffage

Appuyez plusieurs fois sur la touche gauche pour sélectionner le mode chauffage  et le mode confort . Si la température ambiante actuelle est inférieure à la température de confort réglée, le chauffage est activé. Si la température de confort réglée est inférieure à la température



ambiante actuelle, nous l'augmentons à l'aide de la molette dans le sens des aiguilles d'une montre, la température souhaitée clignote et n'a pas de symbole de thermomètre. La puissance de la résistance de l'appareil de chauffage est proportionnelle à la différence entre la température ambiante souhaitée et réelle.

Arrêt manuel du chauffage

Utilisez la touche gauche 1 pour régler un mode avec une température souhaitée inférieure à la température ambiante actuelle (atténuation

, hors gel ) ou réduisez la température de confort souhaitée avec la molette dans le sens anti-horaire.

Allumer le ventilateur manuellement (fonctionnement d'été)

Régler le mode de refroidissement  et de confort  au moyen de la touche gauche. Si la température ambiante actuelle est supérieure à la température de confort réglée, le ventilateur de l'appareil de chauffage est activé. Si la tempé-

rature ambiante actuelle est inférieure à la température de confort réglée, pour activer la ventilation, il est nécessaire de réduire la température de confort souhaitée en dessous de la température actuelle.

Arrêt manuel du ventilateur

Utilisez la touche gauche pour sélectionner un autre mode, par exemple refroidissement + hors gel ou refroidissement + atténuation.

RÉGLER LE THERMOSTAT D'AMBIANCE RDG 260 T

Réglage de l'heure actuelle et le jour de la semaine

Appuyer sur le bouton 4 de réglage du programme temporel (central) puis tourner la molette de réglage ou maintenir le bouton central enfoncé pour sélectionner le mode de programmation temporel. CAS apparaît sur l'affichage. Confirmer avec le bouton droit ✓.





le format horaire 24H ou 12H sera affiché, confirmer avec le bouton droit ✓. Si 12H doit être sélectionné, il faut choisir AM ou PM, confirmer avec le bouton droit ✓.

Le chiffre des heures commence à clignoter, régler la valeur avec la molette, confirmer avec le bouton droit ✓, répéter pour les minutes. Finalisation du réglage de l'heure avec le bouton gauche 1 symbole ↵.

Réglage de la date : appuyer sur le bouton 4 (central) jusqu'à ce que DAT apparaisse, confirmer avec le bouton droit ✓, régler dans l'ordre l'année, le mois et le jour, toujours confirmer avec le bouton droit ✓. Finalisation du réglage de la date avec le bouton gauche 1 symbole ↵.

Réglage (modifier) le programme horaire

Le thermostat d'ambiance permet de définir jusqu'à 3 plages horaires par jour.



1. Appuyer sur le bouton 4 (central) pour accéder aux paramètres de la plage horaire, PROG apparaîtra.
2. Utiliser la molette de commande pour sélectionner le jour de la semaine devant être réglé, confirmer avec le bouton droit ✓.
3. Tourner la molette de commande pour visualiser les plages horaires existantes, appuyer une fois sur le bouton ✓ pour sélectionner la plage horaire à modifier.
4. Les paramètres du mode Confort de la plage horaire sélectionnée et les symboles  et  s'affichent, puis appuyer une fois sur le bouton ✓. L'heure de début du mode Confort clignote et peut être modifiée avec la molette de commande.
5. Appuyer une fois sur le bouton  pour confirmer la valeur réglée et passer au réglage du mode Économie dans la plage horaire. Les symboles  et  apparaîtront sur l'écran, appuyer ensuite sur le bouton ✓. L'heure de début du mode Économie clignote et peut être modifiée avec la molette de commande.
6. Appuyer une fois sur le bouton ✓ pour confirmer les valeurs définies. Il faut ensuite utiliser la molette de commande pour afficher des plages horaires supplémentaires et saisir les paramètres de la plage horaire suivante (comme pour la plage horaire venant d'être modifiée).
7. Répéter le réglage pour les autres jours de la semaine.
8. Appuyer sur le bouton droit ok ✓ pour confirmer la valeur réglée, le bouton gauche annule la modification.

Pour définir d'autres paramètres, répéter les étapes 3 à 5, appuyer sur le bouton gauche pour quitter le mode de réglage des paramètres.

Utilisation de la minuterie transitoire (touche de fête)

La minuterie transitoire permet de prolonger temporairement le mode confort ou atténuation en cas de présence/absence inhabituelle

Thermostat d'ambiance en mode de fonctionnement automatique  AUTO.

Appuyez sur la touche gauche pendant max. 3 s et en même temps tournez la molette dans le sens des aiguilles d'une montre pour prolonger le mode confort écran  0 +9:30 ou dans le sens anti-horaire pour prolonger le mode d'atténuation, écran  0 -9:30. Les deux extensions peuvent être réglées de 9h30 maximum, une fois le temps réglé écoulé, le régulateur revient au fonctionnement normal selon le programme horaire.

Verrouiller les éléments de contrôle

Pour verrouiller ou déverrouiller les éléments de contrôle, maintenez la touche droite enfoncée pendant 3 secondes.

Procédure de définition des paramètres réglementaires

1. Appuyez simultanément sur les touches gauche et droite pendant au moins 4 secondes.
2. Relâchez les touches et appuyez immédiatement sur la touche droite et maintenez-la enfoncée pendant environ 3 secondes jusqu'à ce que P01 apparaisse à la place de la température sur l'écran.
3. Sélectionnez le paramètre souhaité en tournant la molette.
4. Appuyez sur la touche droite ✓, la valeur du paramètre sélectionné se met à clignoter, vous pouvez la modifier en tournant la molette.
5. Appuyez sur la touche droite ✓ pour confirmer la valeur définie, appuyez sur la touche ↵ pour annuler la modification.

Répétez les étapes 3 à 5 pour définir d'autres paramètres, appuyez sur la touche ↵ pour quitter le mode de réglage des paramètres.

Paramètre	Nom du paramètre	Réglages d'usine	Gamme de paramètres
P01	Séquence de commande	3	0 – chauffage uniquement 1 – refroidissement uniquement 2 – commutation manuelle chauffage/ refroidissement 3 – commutation automatique chauffage/ refroidissement 4 – chauffage et refroidissement
P02	Sélection du mode de fonctionnement à l'aide du bouton gauche	1	1 – AUTO/Confort/hors gel 2 – AUTO/Confort/atténuation/hors gel
P04	Affichage de la température en F ou °C	0	0 – °C 1 – °F
P05	Programme horaire	ON	ON = autorisé, OFF = bloqué
P06	Étalonnage du capteur de température	0.0 K	-3 ... +3 K
P08	Température affichée sur l'écran	0	0 – température ambiante 1 – température souhaitée
P09	Informations complémentaires sur l'écran	4	0 = ---- (aucun) 1 = °C et °F 3 = heure réelle (12h) 4 = heure réelle (24h)
P11	Température de confort souhaitée	21 °C	5 ... 40 °C
P13	Limites de la température de confort souhaitée minimale	5 °C	5 ... 40 °C
P16	Limites de la température de confort souhaitée maximale	35 °C	5 ... 40 °C
P19	Point de consigne pour le chauffage en mode Économie	10 °C	Off, 5 °C
P20	Point de consigne pour le refroidissement en mode Économie	off	Off, P19 ... 40 °C
P28	Verrou des boutons	2	0 – interdit 1 – automatique 2 – manuellement
P31	Langue	8	1 = Anglais; 2 = Français 3 = Allemand; 4 = Italien; 5 = Espagnol; 6 = Néerlandais; 7 = Turc; 8 = Tchèque; 9 = Finnois; 10 = Polonais; 11 = Hongrois; 12 = Slovaque; 13 = Roumain; 14 = Danois; 15 = Norvégien
P32	Fonctionnement - congés	0	0 = économie; 1 = hors gel



- 1 Commutateur AUTO/ARRÊT/ANUEL
- 2 Commutateur HEATING/VENTILATION
- 3 Signalisation MANUELLE
- 4 Signalisation AUTO
- 5 Signalisation ERROR

Fig. 3: Description du boîtier de commande OMM3 (OMM6)

Description

Le boîtier de commande MMS+OMM3 (OMM6) permet de contrôler jusqu'à trois (six) appareil de chauffage de l'air à gaz MONZUN dans une zone de température.

Le dispositif permet pour chaque groupe de basculer séparément entre le contrôle à l'aide du thermostat MMS (par exemple selon un programme hebdomadaire) ou manuellement (en mode chauffage ou refroidissement) ou

d'éteindre l'appareil. Un état de panne se traduit à la fois sur l'appareil de chauffage MONZUN par l'allumage du voyant rouge Défaut et également sur le boîtier de commande par le voyant ERROR du groupe concerné.

Sur le côté gauche se trouve le commutateur CHAUFFER/REFROIDIR utilisé pour basculer entre ces modes en commande manuelle.

Installation

Le boîtier de commande OMM3 (OMM6) sert d'extension du régulateur MMS pour contrôler de trois à six groupes MONZUN. Il est destiné à une utilisation en intérieur uniquement.

Montez le boîtier de commande à l'aide des chevilles et des vis fournies à l'emplacement sélectionné.

Amenez les câbles à travers les passe-câbles sur le côté inférieur ou les trous dans la paroi arrière du boîtier et branchez-les conformément à la Fig. 4.

Le boîtier de commande MMS+ OMM3 (OMM6) permet de piloter les groupes MONZUN dans les conditions suivantes:

- Tous les groupes contrôlés par un boîtier sont connectés à la même phase.
- Tous les groupes sont contrôlés dans une zone de température.

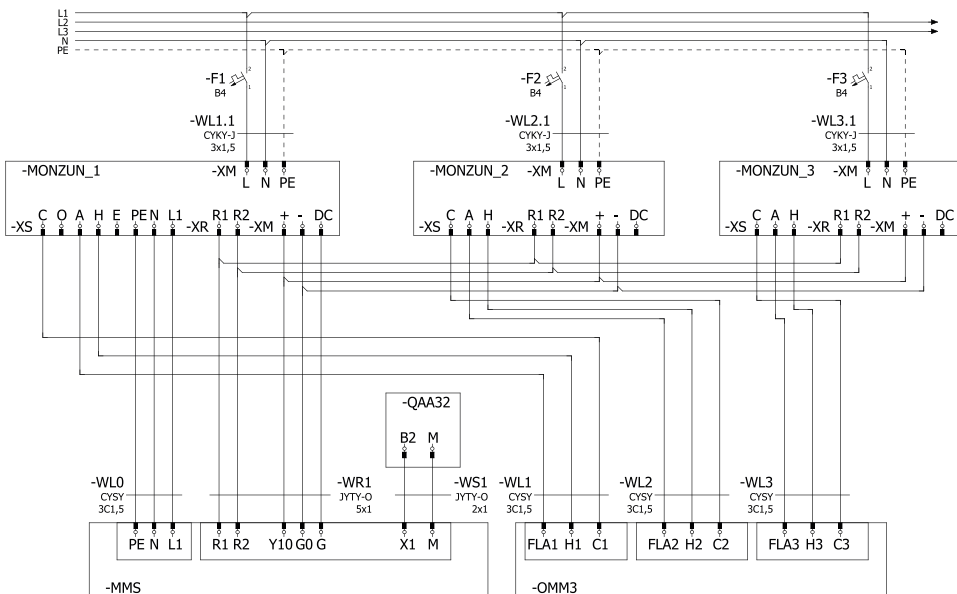

Fig. 4: Schéma de raccordement des groupes MONZUN au boîtier de commande OMM3

Commande

Utilisez l'interrupteur à levier (1) pour sélectionner le mode de fonctionnement de chaque groupe MONZUN individuel. Nous pouvons choisir parmi trois états principaux.

- **AUTO** – Le groupe est entièrement contrôlé par le thermostat MMS, soit selon les températures hebdomadaires, soit selon les températures individuelles requises (l'allumage est signalé par le voyant lumineux (4))
- **OFF** – Le groupe est éteint, quelles que soient les commandes du thermostat MMS
- **MANUAL** – Le groupe répond uniquement à l'interrupteur sur le côté gauche de OMM3 (OMM6) (l'allumage est signalé par le voyant (3))
 - I – **HEATING** – Le groupe chauffe à puissance maximale quelle que soit la température ambiante
 - II – **VENTILATION** – Le groupe ventile sans prendre en compte la température ambiante

Si, pour une raison quelconque, le groupe MONZUN ne s'allume pas (ex: alimentation en gaz fermée), le voyant de défaut s'allume à la fois sur l'appareil de chauffage MONZUN et sur le boîtier de commande OMM3 (OMM6) (5).

MANDÍK, a. s.

Dobříšská 550

267 24 Hostomice

Česká republika

Tel.: +420 311 706 706

Fax: +420 311 584 810

E-mail: mandik@mandik.cz

E-mail servisního oddělení: service@mandik.cz

www.mandik.cz